

Zonneboiler

200SE-2S - 300SE-2S



L000541-B



**Gebruikers-
handleiding**

Inhoud

1	Inleiding	4
	1.1 Toegepaste symbolen	4
	1.1.1 In de handleiding gebruikte symbolen	4
	1.1.2 Op de apparatuur gebruikte symbolen	4
	1.2 Afkortingen	4
	1.3 Algemeen	5
	1.3.1 Aansprakelijkheid fabrikant	5
	1.3.2 Aansprakelijkheid van de installateur	5
	1.3.3 Aansprakelijkheid gebruiker	5
	1.4 Goedkeuringen	6
	1.4.1 Certificeringen	6
2	Veiligheidsinstructies en aanbevelingen	7
	2.1 Veiligheidsvoorschriften	7
	2.2 Aanbevelingen	7
3	Technische beschrijving	9
	3.1 Voornaamste componenten	9
	3.1.1 SWW-toestel	9
	3.2 Bedieningspanelen	9
	3.2.1 Omschrijving van de toetsen	9
	3.2.2 Omschrijving van het display	10
4	Gebruik van het apparaat	12
	4.1 Weergave van de gemeten waarden	12
	4.1.1 Reset van de waarden	12
	4.2 Gebruikersinstellingen	13
	4.2.1 Het instellen van de tijd	13
	4.2.2 Bijverwarming in handmatig bedrijf	13
	4.2.3 De toestemming voor elektrische bijverwarming wijzigen	13
	4.2.4 In geval van langdurige afwezigheid	14
	4.3 Afstelling van de uitlaatemperatuur van het warmwatertoestel	14
	4.3.1 Programmering en afstelling elektrische bijverwarming	14

	4.4	Starten en stopzetten van de regelaar	15
5		Controle en onderhoud	16
	5.1	Algemene instructies	16
	5.2	Veiligheidsgroep	16
	5.3	Reiniging van de bemanteling	16
	5.4	Controle van de magnesiumanode	16
6		Bij storing	17
	6.1	Problemen en oplossingen	17
7		Technische gegevens	18
	7.1	SWW-toestel	18
8		Garanties	19
	8.1	Algemeen	19
	8.2	Garantievoorwaarden	19

1 Inleiding

1.1 Toegepaste symbolen

1.1.1. In de handleiding gebruikte symbolen

In deze handleiding worden verschillende gevarenniveaus gebruikt om aandacht op de bijzondere aanwijzingen te vestigen. Wij doen dit om de veiligheid van de gebruiker te verhogen, problemen te voorkomen en om de technische bedrijfszekerheid van het apparaat te waarborgen.



GEVAAR

Kans op gevaarlijke situaties resulterend in ernstig persoonlijk letsel.



WAARSCHUWING

Kans op gevaarlijke situaties resulterend in licht persoonlijk letsel.



OPGELET

Kans op materiële schade.



Let op, belangrijke informatie.



Verwijzing naar andere handleidingen of pagina's in deze handleiding.

1.1.2. Op de apparatuur gebruikte symbolen



Lees voor het installeren en in bedrijf nemen van het apparaat de meegeleverde handleidingen aandachtig door.



Breng de versleten producten naar een hiervoor bestemd inzamel- en recyclingpunt.

1.2 Afkortingen

- ▶ **CFK**: Chloorfluorkoolwaterstof
- ▶ **SWW**: Sanitair warm water

1.3 Algemeen

1.3.1. Aansprakelijkheid fabrikant

Onze producten worden gemaakt volgens de verschillende van toepassing zijnde richtlijnen. Zij worden daarom geleverd met de  markering en alle benodigde documenten.

Vanwege de permanente zorg voor de kwaliteit van onze producten, zoeken wij voortdurend naar manieren om deze te verbeteren. Daarom houden wij ons het recht voor de in dit document genoemde specificaties te wijzigen.

In de volgende gevallen zijn wij als fabrikant niet aansprakelijk:

- ▶ Het niet in acht nemen van de gebruiksinstructies van het apparaat.
- ▶ Achterstallig of onvoldoende onderhoud aan het apparaat.
- ▶ Het niet in acht nemen van de installatieinstructies van het apparaat.

1.3.2. Aansprakelijkheid van de installateur

De installateur is aansprakelijk voor de installatie en de eerste inbedrijfstelling van het apparaat. De installateur moet de volgende instructies in acht nemen:

- ▶ Lees de instructies van het apparaat in de meegeleverde handleidingen en neem deze in acht.
- ▶ Installeer overeenkomstig de geldende wetgeving en normen.
- ▶ Voer de eerste inbedrijfstelling en alle benodigde controles uit.
- ▶ Leg de installatie uit aan de gebruiker.
- ▶ Als onderhoud noodzakelijk is, waarschuw dan de gebruiker voor de controle- en onderhoudsplicht betreffende het apparaat.
- ▶ Overhandig alle handleidingen aan de gebruiker.

1.3.3. Aansprakelijkheid gebruiker

Om het optimaal functioneren van de installatie te garanderen, moet u de volgende instructies in acht nemen:

- ▶ Lees de instructies van het apparaat in de meegeleverde handleidingen en neem deze in acht.
- ▶ Vraag de hulp van een erkend installateur voor de installatie en de uitvoering van de eerste inbedrijfstelling.
- ▶ Vraag aan de installateur uitleg over uw installatie.
- ▶ Laat de benodigde inspecties en onderhoud uitvoeren door een erkend installateur.
- ▶ Bewaar de handleidingen in goede staat en in de buurt van het apparaat.

Dit apparaat mag niet worden gebruikt door mensen (en kinderen) met lichamelijke-, gevoelsmatige- of geestelijke beperkingen, of door mensen met een gebrek aan technische ervaring, tenzij ze worden begeleid door een persoon, die garant staat voor hun veiligheid of indien ze zijn geïnstrueerd in het juiste gebruik van het apparaat. Voorkom dat kinderen met het apparaat gaan spelen.

Als het netsnoer beschadigd is, moet het worden vervangen door de fabrikant zelf, zijn dealer of vergelijkbare bekwame personen om gevaarlijke situaties te voorkomen.

1.4 Goedkeuringen

1.4.1. Certificeringen

Dit product voldoet aan de eisen van de volgende Europese richtlijnen en normen:

- ▶ 2006/95/EG Richtlijn Laagspanning.
Overeenkomstige norm: EN 60.335.1.
- ▶ 2004/108/EG Richtlijn Elektromagnetische Compatibiliteit.
Betreffende normen: EN 50.081.1, EN 50.082.1, EN 55.014

2 Veiligheidsinstructies en aanbevelingen

2.1 Veiligheidsvoorschriften

**GEVAAR**

In geval van rookdampen of een lek in de koelvloeistof:

1. Schakel het apparaat uit.
2. Open de ramen.
3. Ontruim de woning.
4. Neem contact op met een vakman.

**OPGELET**

Onderhoud het apparaat. Neem contact op met een vakman of sluit een onderhoudscontract af voor de jaarlijkse servicebeurt van het apparaat.

**OPGELET**

Maak het toestel spanningsloos voor u met de werkzaamheden begint.

2.2 Aanbevelingen

**WAARSCHUWING**

Alleen een erkend installateur mag werkzaamheden aan het apparaat en de installatie verrichten. De installatie nooit aftappen. Nooit de vloeistof voor zonnecollectoren in de installatie vervangen of aanvullen met water of vloeistof voor zonnecollectoren. Deze handelingen dienen door een bevoegd vakman uitgevoerd te worden

Om van de garantie gebruik te kunnen maken, mag het apparaat op geen enkele wijze gewijzigd worden. Verwijder de kappen alleen voor onderhouds- en reparatiehandelingen en zet ze weer terug na deze onderhouds- en reparatiehandelingen.

Instructiestickers

Instructie- en waarschuwingstickers mogen nooit verwijderd of afgedekt worden en moeten gedurende de totale levensduur van de ketel leesbaar zijn. Vervang beschadigde of onleesbare instructie- en waarschuwingstickers onmiddellijk.

**WAARSCHUWING**

Onderbreek nooit de stroom van de zonneregelaar, ook niet bij lange afwezigheid. De regelaar beschermt de installatie tegen oververhitting in de zomer wanneer deze functioneert.

**WAARSCHUWING**

De parameters voor de regelaar niet wijzigen indien men de werking hiervan niet beheerst.

Bij lange afwezigheid is het aan te raden de richttemperatuur van het zonnepaneel te doen zakken tot 45°C. Tijdens de periodes dat men aanwezig is, moet de richttemperatuur ingesteld zijn op 60°C.

3 Technische beschrijving

3.1 Voornaamste componenten

3.1.1. SWW-toestel

200SE-2S - 300SE-2S: Buitenaanzicht

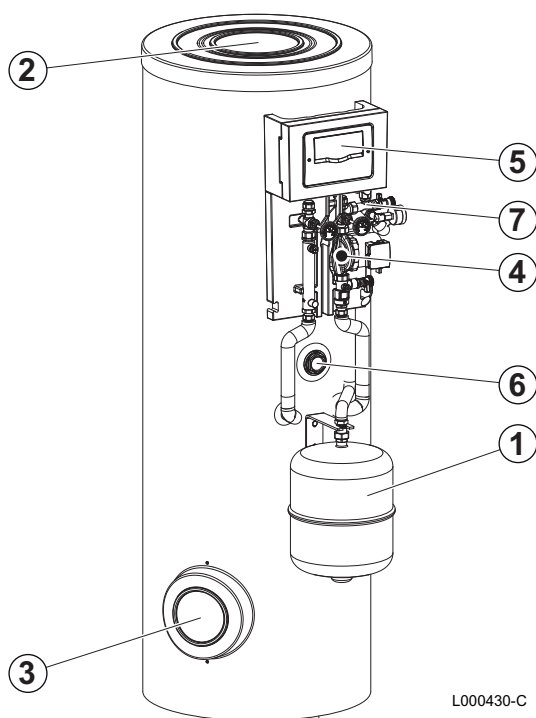

- ① Expansievat
- ② Voorraadvat boven
- ③ Voorraadvat onder
- ④ Solarstation
- ⑤ Zonneregeling
- ⑥ Elektrische bijverwarming (Optie)
- ⑦ Veiligheidsaggregaat



Alle componenten zijn in de fabriek gecontroleerd op dichtheid en getest. De regelaar, de pomp en de elektrische bijverwarming zijn voorbekabeld.



Alle componenten zijn in de fabriek gecontroleerd op dichtheid en getest. De regelaar, de pomp en de elektrische bijverwarming zijn voorbekabeld.

3.2 Bedieningspanelen

3.2.1. Omschrijving van de toetsen

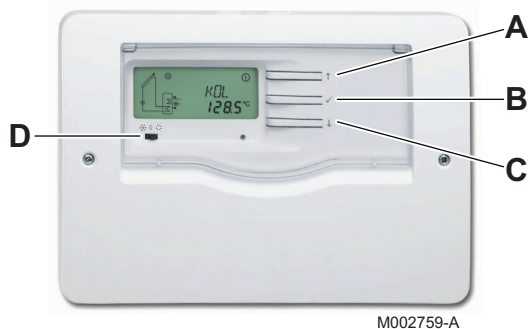

A

Toets ↑:

- ▶ Verplaats de cursor naar boven.
- ▶ Verhoog de waarde van de parameter .

B

Toets ✓:

- ▶ Toegang tot een geselecteerde parameter.
- ▶ Valideer een gewijzigde waarde.

C

Toets ↓:

- ▶ Verplaats de cursor naar beneden.
- ▶ Verlaag de waarde van de parameter.

D 3-standenschakelaar:

- ▶ ☀: De bijverwarming kan actief zijn in de dag- en in de nachtmodus (elektrisch verwarmingselement).
- ▶ 0: De bijverwarming is uitgeschakeld.
- ▶ ☀: De bijverwarming is uitsluitend actief in de nachtmodus.

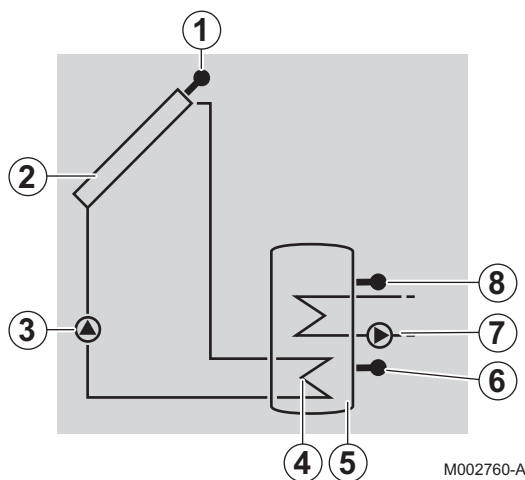
3.2.2. Omschrijving van het display**■ Schema's van het systeem (System-Screen)**

- ① Collector sensor
- ② Zonnecollectoren
- ③ Solar circulatiepomp
- ④ Zonnewisselaar
- ⑤ Zonneboiler
- ⑥ Zonne-sensor
- ⑦ Bijverwarming
- ⑧ SWW-sensor - Bijverwarming

■ Werkingsindicatoren

Vast symbool	Knipperend symbool	Status
①		Zonnepomp ingeschakeld.
Ⓜ		Bijverwarming ingeschakeld.
☀		Richttemperatuur van het warmwatertoestel overschreden.
①	☀	Geactiveerde koelfunctie voor zonnecollector en zonneboiler.
☀		Vorstbeveiliging ingeschakeld.
①	☀	Vorstbeveiliging actief (in werking).
	☀	Minimum temperatuur van de zonnecollectoren overschreden.
	⚠☀	Maximumtemperatuur van het warmwatertoestel overschreden.
	⚠	Maximum temperatuur van de zonnecollector overschreden.
SET		Regelparameter.
	SET	Instellingen wijzigen.
🔧	⚠	Sensor defect.
👉 + ①	⚠	Circulatiepomp zonnecircuit in handbedrijf.
👉 + Ⓜ	⚠	Bijverwarming in handbedrijf.

■ LED-indicatie

A LED

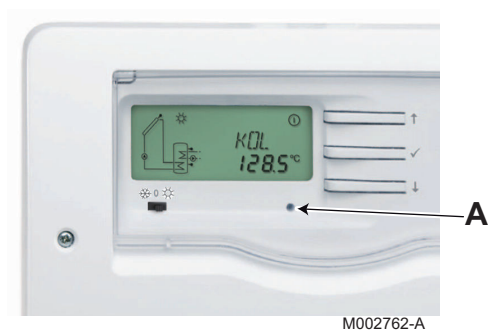





Betekenis van de LED	Status van de circulatiepomp	Beschrijving
Continu groen	Het pomprelais is gesloten.	Normale werking van de regelaar.
Knipperend groen/rood	<ul style="list-style-type: none"> ▶ initialisatiefase ▶ Handbediening 	<ul style="list-style-type: none"> ▶ De installatie bevindt zich in de handbediening: Zet de regelaar op automatisch.
Knipperend rood	<ul style="list-style-type: none"> ▶ Sensor defect. ▶ overschrijding van de maximum boiler temperatuur. 	<ul style="list-style-type: none"> ▶ Het warmwatertoestel heeft de richttemperatuur bereikt en de installatie staat in de veiligheidsstand tegen oververhitting of in de koelstand. ▶ Er is een storing in de sensor.

4 Gebruik van het apparaat

4.1 Weergave van de gemeten waarden

Blader door de gemeten waarden met behulp van de toetsen ↓ en ↑.

Parameter	Beschrijving	Opmerkingen
TC	Temperatuur van de collectoren	Sensor S1. De waarde TC geeft de actuele temperatuur in °C van de collector.
TR	Temperatuur van de boiler (Zonnewisselaar - laag)	Sensor S2. De waarde TR geeft in real time de temperatuur in °C aan die door de sensor van het SWW-toestel in de onderste zone gegeven wordt.
THR	Temperatuur van de boiler (Bijverwarming)	Sensor S3. De waarde THR geeft de actuele temperatuur in °C aan die door de sensor van het SWW-toestel in de bovenste zone gegeven wordt.
PC %	Toerental van de pomp	De waarde PC % geeft in real time het toerental van de circulatiepomp aan (0-100%).
tc	Duur van de automatische ijking	De waarde tc geeft de resterende tijd in seconden tijdens de zelfkalibratiefase.
RAP	Bijverwarming in handmatig bedrijf	On: Bijverwarming in bedrijf. AUTO: Bijverwarming bestuurd door de regelaar.  Zie hoofdstuk: "Bijverwarming in handmatig bedrijf", pagina 13.
h P1	Zonnepomp bedrijfsurenteller	Nulstelling van de waarden.  Zie hoofdstuk: "Reset van de waarden", pagina 12.
h P2	Urenteller voor de werking van de elektrische bijverwarming	Nulstelling van de waarden.  Zie hoofdstuk: "Reset van de waarden", pagina 12.
KWh	Hoeveelheid warmte (kWh)	<ul style="list-style-type: none"> ▶ De hoeveelheid ontvangen warmte wordt berekend volgens de tijdens de inbedrijfstelling ingevoerde parameters (DMAX). ▶ Nulstelling van de waarden.  Zie hoofdstuk: "Reset van de waarden", pagina 12. De waarden KWh of MWh geven in kWh of in MWh een schatting van de totale hoeveelheid door de installatie geproduceerde warmte sinds de inbedrijfstelling van de regelaar. De hoeveelheid ontvangen warmte wordt berekend volgens de tijdens de inbedrijfstelling ingevoerde parameters (DMAX).
MWh	Hoeveelheid warmte (MWh)	
HRE	Time	 Zie hoofdstuk: "Het instellen van de tijd", pagina 13.

4.1.1. Reset van de waarden

Het is mogelijk de waarde te resetten wanneer de vermelding  wordt weergegeven.

1. Selecteer een waarde met behulp van de toetsen ↓ en ↑.

- Houd de toets \checkmark 2 seconden ingedrukt. De waarde wordt gereset.



Om de operatie te onderbreken mag er gedurende 5 seconden op geen enkele toets gedrukt worden. De regelaar zal automatisch opnieuw de waarden weergeven.

4.2 Gebruikersinstellingen

4.2.1. Het instellen van de tijd

- Selecteer het kanaal **HRE** met de toetsen \downarrow en \uparrow .
- Houd de toets \checkmark 2 seconden ingedrukt.
- Stel de uren af met de toetsen \downarrow en \uparrow .
- Druk op de toets \checkmark om te valideren.
- Stel de minuten af met de toetsen \downarrow en \uparrow .
- Druk op de toets \checkmark om te valideren.



OPGELET

De regelaar houdt geen rekening met de zomer- en wintertijd.

4.2.2. Bijverwarming in handmatig bedrijf

- Selecteer het kanaal **RAP** met de toetsen \downarrow en \uparrow .
- Houd de toets \checkmark 2 seconden ingedrukt. Het symbool  knippert.
- Stel de parameter **RAP** af op **ON** met behulp van de toets \uparrow .
- Druk op de toets \checkmark om de instelling te bevestigen.





De elektrische bijverwarming schakelt uit wanneer de richttemperatuur bereikt is.

4.2.3. De toestemming voor elektrische bijverwarming wijzigen

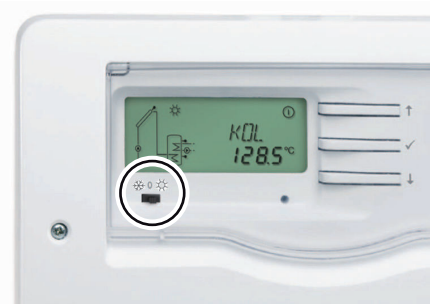
Schakel de schakelaar om, om de toestemming voor de elektrische bijverwarming te wijzigen.



M002763-A

	Winter: Elektrische bijverwarming wordt overdag en 's nachts toegestaan.
0	Elektrische bijverwarming is niet toegestaan. Niet verwarmen d.m.v. bijverwarming.
	Zomer: Bijverwarming is uitsluitend 's nachts toegestaan.



De bijverwarming wordt uitgeschakeld als de zonnepomp werkt.

4.2.4. In geval van langdurige afwezigheid

In geval van een langdurige afwezigheid de elektrische bijverwarming uitschakelen, indien de functie is geactiveerd, en de richttemperatuur van de zonneboiler verlagen:

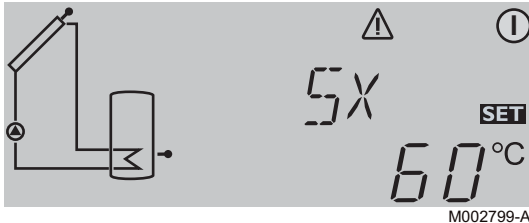

1. Stel de 3-standenschakelaar af op 0.
2. Ga vooruit tot het laatste weergave kanaal (**HRE**) met de toets ↓.
3. Houd de toets ↓ 5 seconden ingedrukt.
Er wordt een afstelparameter weergegeven, met de vermelding **SET**.
4. Selecteer de parameter **SX** met behulp van de toetsen ↑ en ↓.
5. Druk kort op de toets ✓.
De vermelding **SET** knippert, de parameter kan ingesteld worden.
6. Wijzig de parameter met behulp van de toetsen ↓ en ↑.
Bijvoorbeeld 45 °C.
7. Druk op ✓ om de afstelling te valideren.

■ Terugkeer na een lange afwezigheid

Bij terugkeer na een lange afwezigheid:

- ▶ Stel de richttemperatuur van de zonneboiler **SX** af op zijn installatiewaarde.
- ▶ Geef opnieuw toestemming voor de bijverwarmingen.
- ▶ Stel de 3-standenschakelaar af op winter of zomer, afhankelijk van het seizoen.

4.3 Afstelling van de uitlaattemperatuur van het warmwatertoestel

4.3.1. Programmering en afstelling elektrische bijverwarming

De temperatuur van het door de elektrische weerstand verwarmde watervolume wordt door de installateur afgesteld tijdens de inbedrijfstelling van de installatie, afhankelijk van de omvang van de woning.

Met behulp van de zonneregelaar is het mogelijk het op 40°C verwarmde watervolume op twee manieren aan te passen d.m.v. de weerstand:

- ▶ De continue verhoging van de weerstand forceren voor een plotselinge grote behoefte.
☞ Zie hoofdstuk: "Bijverwarming in handmatig bedrijf", pagina 13.

- ▶ Kies de wintermodus ❄️ (max. 2 uur, afhankelijk van het vereiste SWW-volume op 40°C) om het gebrek aan zon in de winter te compenseren. Indien nodig wordt de programmeringsperiode buiten de daluren afgesteld tussen 16u en 18u, dat wil zeggen aan het einde van de dag, wanneer er minder zon is en vlak voor de periode van aftappen

👉 Zie hoofdstuk: "De toestemming voor elektrische bijverwarming wijzigen", pagina 13.

4.4 Starten en stopzetten van de regelaar



OPGELET

Als de temperatuur in de zonnecollectoren hoger is dan 130°C, werkt de regelaar in de veiligheidsmodus. Wacht tot de avond om de zonnecollectoren in bedrijf te stellen of af te laten koelen (afdekken).

Het in bedrijf stellen wordt gedaan door de installateur. Eenmaal onder spanning staat de regelaar in de automatische modus. Om de zonnepomp in te schakelen, moet de temperatuur minstens 30 °C bedragen ter hoogte van de collector en moet er een temperatuurverschil van 6 °C zijn ten opzichte van het SWW-toestel.



Als door bijzondere omstandigheden de instellingen gewijzigd moeten worden, neem dan contact op met de installateur.

5 Controle en onderhoud

5.1 Algemene instructies



OPGELET

- ▶ De servicebeurten moeten door een erkend installateur uitgevoerd worden.
- ▶ Er mogen alleen originele reserveonderdelen gebruikt worden.

5.2 Veiligheidsgroep

De klep of de veiligheidsgroep op de SWW-ingang moet minstens **1 keer per maand** bediend worden om de goede werking hiervan te controleren en eventuele overdruk te voorkomen die het SWW-toestel zou kunnen beschadigen.



WAARSCHUWING

Het niet in acht nemen van dit onderhoudsvorschrift zou de boiler van het SWW-toestel kunnen beschadigen en de garantie hiervan ongeldig kunnen maken.

5.3 Reiniging van de bemanteling

Reinig de buitenzijde van de apparaten met een vochtige doek en een zacht schoonmaakmiddel.

5.4 Controle van de magnesiumanode

De magnesiumanodes moeten minstens elke 2 jaar worden gecontroleerd. Na de eerste controle, en afhankelijk van de slijtage van de anodes, bepaalt u de intervallen voor de volgende controles.

6 Bij storing

6.1 Problemen en oplossingen

Beschrijving	Controles	Oplossingen
Het controlelampje is uit.	De stroom is onderbroken.	Stroom herstellen.

7 Technische gegevens

7.1 SWW-toestel

		200SE-2S	300SE-2S
Primaire circuit: Zonnewisselaar			
Maximale werktemperatuur	°C	110	110
Maximale werkdruk	bar (MPa)	10	10
Volume van de wisselaar	liters	5.6	8.1
Wisselaarsoppervlak	m ²	0.84	1.2
Primaire circuit: Extra wisselaar			
Maximale werktemperatuur	°C	110	110
Maximale werkdruk	bar (MPa)	10	10
Volume van de wisselaar	liters	5.1	5.1
Wisselaarsoppervlak	m ²	0.76	0.76
Drukverlies bij 2 m ³ /UUR	kPa	4	4
Secondaire circuit (sanitair water)			
Maximale werktemperatuur	°C	95	95
Maximale werkdruk	bar (MPa)	10	10
Watervolume	liters	225	300
Bijvulniveau	liters	75	105
Zonnevolume	liters	150	195
Gewicht			
Bruto gewicht	kg	125	125
Netto gewicht	kg	109	111.5
Prestaties Primaire circuit: Extra wisselaar			
Opgenomen vermogen ⁽¹⁾	kW	24	24
Prestaties			
Debiet per uur ($\Delta T = 35\text{ °C}$) ⁽¹⁾	liter/u	590	590
Specifiek debiet in 10 minuten ($\Delta T = 30\text{ °C}$) ⁽²⁾	liter/10 min	150	200
Warmteverliesfactor Cr	Wh/24u·L·K	0.23	0.20
Stilstandsverlies ($\Delta T=45\text{K}$) ⁽³⁾	kWh/24h	1.8	2.2
Prestatie N _L		0.7	1.2
(1) Primaire temperatuur: 80 °C - Ingang sanitair koud water: 10 °C - Uitgang sanitair warm water: 45 °C - Primair debiet: 2 m ³ /h			
(2) Primaire temperatuur: 80 °C - Ingang sanitair koud water: 10 °C - Uitgang sanitair warm water: 40 °C - Voorraad sanitair warmwater: 65 °C			
(3) Voldoet aan de eisen van de norm EN 12977-1			

8 Garanties

8.1 Algemeen

U heeft één van onze apparaten aangeschaft en wij danken u voor het vertrouwen dat u heeft in ons product.

Graag vestigen wij uw aandacht op het feit dat dit apparaat zijn oorspronkelijke kwaliteiten des te beter zal behouden als het regelmatig gecontroleerd en onderhouden wordt.

Uw installateur en onze serviceafdeling staan uiteraard tot uw dienst.

8.2 Garantievoorwaarden

Frankrijk: De volgende bepalingen sluiten de toepassing van de wettelijke garantie, conform de artikelen 1641 tot en met 1648 van het burgerlijk wetboek ten gunste van de koper niet uit.

België: De volgende bepalingen betreffende de contractuele garantie sluiten de toepassing ten gunste van de koper van de wettelijke in België toepasselijke bepalingen op het gebied van verborgen gebreken niet uit.

Zwitserland: De garantie wordt toegepast volgens de verkoop-, leverings- en garantievoorwaarden van de firma die de producten verkoopt.

Portugal: De volgende bepalingen doen geen inbreuk op de rechten van de consumenten, zoals vermeld in het wetsbesluit 67/2003 van 8 april, zoals gewijzigd door het wetsbesluit 84/2008 van 21 mei, garanties betreffende de verkoop van consumptiegoederen en andere uitvoeringsvoorschriften.

Andere landen: De volgende bepalingen sluiten de toepassing ten gunste van de koper van de wettelijke toepasselijke bepalingen op het gebied van verborgen gebreken in het land van de koper niet uit.

Op dit apparaat is een contractuele garantie van toepassing tegen alle fabricagefouten; de garantieperiode gaat in op de op de rekening van de installateur vermelde datum van aankoop.

De garantieperiode staat vermeld in onze prijslijst.

Als fabrikant kunnen wij geenszins aansprakelijk worden gesteld indien het apparaat niet goed wordt gebruikt, niet of slecht wordt onderhouden of niet correct gemonteerd wordt (wat dat betreft moet u zelf zorgen dat de montage aan een erkend installateur wordt toevertrouwd).

In het bijzonder kunnen wij niet aansprakelijk worden gesteld voor materiële schade, immateriële verliezen of lichamelijke ongevallen naar aanleiding van een installatie die niet overeenstemt met:

- ▶ De wettelijke en reglementaire of door de plaatselijke overheid opgelegde bepalingen,

- ▶ De nationaal of plaatselijk geldende bepalingen en de bijzondere bepalingen met betrekking tot de installatie,
- ▶ Onze handleidingen en installatievoorschriften, met name voor wat betreft het regelmatige onderhoud van de apparaten,
- ▶ De regels van goed vakmanschap.

Onze garantie is beperkt tot de vervanging of reparatie van de door onze technische diensten als defect erkende onderdelen, met uitsluiting van de arbeids-, verplaatsings- en transportkosten.

Onze garantie geldt niet voor de vervangings- of reparatiekosten voor onderdelen die defect zijn naar aanleiding van normale slijtage, een verkeerd gebruik, de tussenkomst van niet-vakbekwame derden, een gebrekkig of onvoldoende toezicht of onderhoud, een niet-conforme elektrische voeding of het gebruik van ongeschikte brandstof of van brandstof van slechte kwaliteit.

Op de kleinere onderdelen, zoals motoren, pompen, elektrische afsluiters, enz. is de garantie enkel geldig als deze nooit gedemonteerd werden.

De rechten, vermeld in de Europese richtlijn 99/44/EEG, geïmplementeerd door het wettelijk besluit nr. 24 van 2 februari 2002, gepubliceerd in het staatsblad nr. 57 van 8 maart 2002, blijven van kracht.

CE

© Auteursrechten

Alle technische en technologische informatie in deze handleiding, evenals door ons ter beschikking gestelde tekeningen en technische beschrijvingen, blijven ons eigendom en mogen zonder onze toestemming niet worden vermenigvuldigd.

08/07/2013



7607629-001-02

 **remeha**